



Руководство по эксплуатации



JEDIA CO., LTD.

Пассивный
селектор
каналов

JSS-220P

- _____
- _____
- _____
- _____

www.jedia.info

Содержание

Инструкции по технике безопасности и основному применению

Технические характеристики

Передняя панель управления

Задняя панель управления

Системные соединения

Спецификация

Структурные схемы

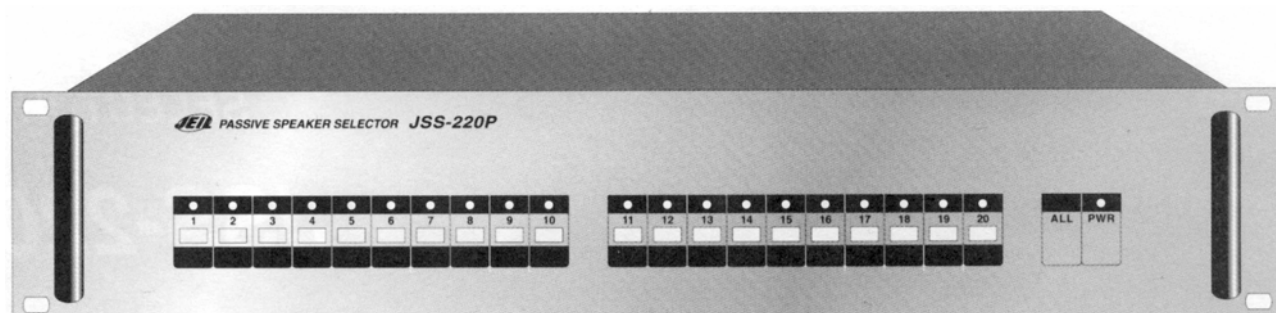

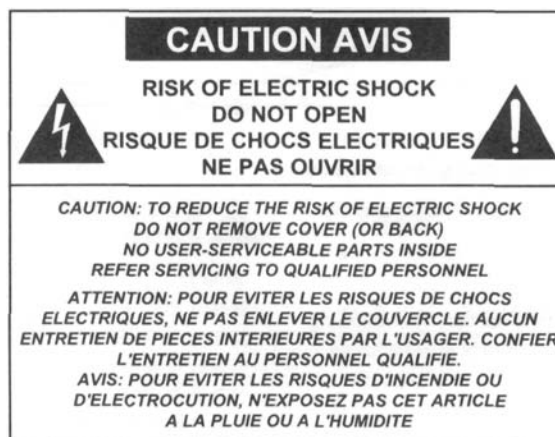

ОСТОРОЖНО



Опасность поражения электрическим током
Не открывать

Осторожно: в целях уменьшения риска поражения электрическим током не открывайте крышку (или заднюю стенку).

Внутри отсутствуют детали, годные для технического обслуживания пользователем. Обращайтесь за техническим обслуживанием к квалифицированным специалистам.

	Символ молнии со стрелкой внутри равностороннего треугольника предупреждает пользователя о наличии внутри корпуса неизолированного «опасного напряжения», величина которого может быть достаточной для создания риска повреждения электрическим током.
	Восклицательный знак внутри равностороннего треугольника предупреждает пользователя о наличии важных инструкций по эксплуатации и техническому обслуживанию в документации, прилагаемой к прибору.

ИНСТРУКЦИИ ПО ТЕХНИКЕ БЕЗОПАСНОСТИ

Перед эксплуатацией оборудования прочитайте все инструкции по технике безопасности.

1. Устанавливайте оборудование в следующих условиях:
 - Устанавливайте оборудование на ровной поверхности.
 - Не устанавливайте оборудование около воды или во влажных местах
Не устанавливайте оборудование в закрытом тесном пространстве, таком как книжная полка или что-то подобное.
 - Устанавливайте оборудование вдали от источников тепла, таких как батареи отопления или другие приборы излучающие тепло.
 - Избегайте попадания предметов и жидкости внутрь оборудования.
2. При подсоединении оборудования помните:
 - Подключайте оборудование только после прочтения руководства по эксплуатации.
 - Правильно выполняйте все соединения оборудования. Неправильно выполненные соединения могут привести к электрическим помехам, поломкам, повреждениям электрическим током.

- В целях предотвращения получения повреждений электрическим током, не открывайте верхнюю крышку.
- При подсоединении батарей постоянного напряжения, проверяйте полярность.

Техническое обслуживание оборудования должно проводиться только квалифицированными специалистами.

ДЕТАЛИ

Вы можете непосредственно подключить к выходу усилителя без использования групп реле (JRG-220A) и управлять 20 акустическими системами для построения простой небольшой системы.

ТЕХНИЧЕСКИЕ ОСОБЕННОСТИ

1. 21 переключатель для выбора любой из 20 акустических систем или всех их сразу.
2. Светодиодный индикатор для каждого переключателя акустической системы служит для проверки функционирования линии.
3. Внешнее дистанционное управление для каждой линии акустической системы.
4. Подключение линии акустической системы к выходному сигналу усилителя через релейно-контактную схему.

ПЕРЕДНЯЯ ПАНЕЛЬ УПРАВЛЕНИЯ

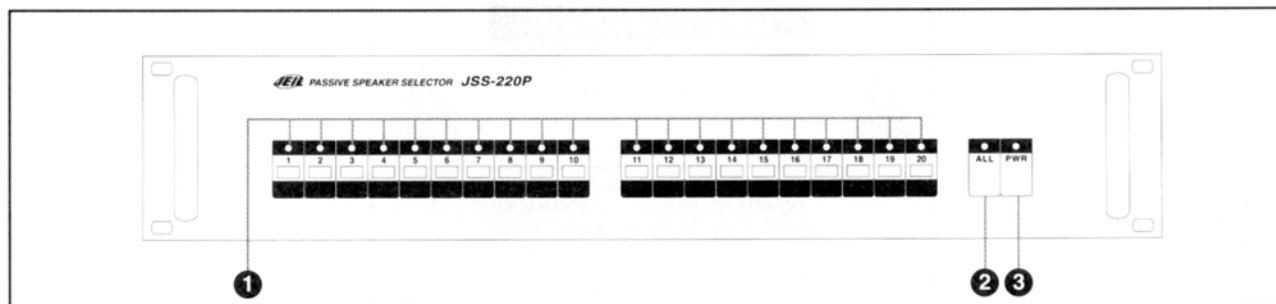

1. Переключатель линии акустических систем (1-20)

- **Переключатель:** возможность выбора любой из 20 акустических систем.
- **Индикатор:** светодиодный индикатор для выбранной акустики.

2. Переключатель всех линий

- **Переключатель:** включает все 20 акустических систем одновременно.
- **Индикатор:** светодиодный индикатор, указывающий на одновременную работу всех 20 линий акустических систем.

3. Сетевой индикатор

Индикатор загорается при включении и работе от батарей постоянного напряжения DC 24В.

ЗАДНЯЯ ПАНЕЛЬ УПРАВЛЕНИЯ

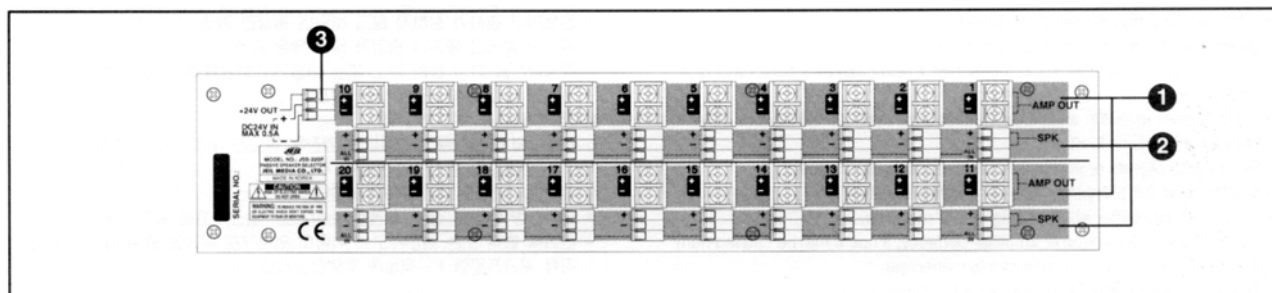

1. Разъемы выхода усилителя

Подключаясь к выходному разъему усилителя, пожалуйста, не перепутайте полярность.



Важное примечание: Выходные разъемы усилителя предназначены только для высокоомных подключений, с выходом 50В, 70В, 100В, так как установленный предохранитель - 1 А. Для низкоомных подключения с сопротивлением 4 Ом, 8 Ом при 25В выходного напряжения, смотрите рисунок 2 “Как подключить акустическую систему”.

2. Разъемы подключения акустики

- **Выходные разъемы громкоговорителей:** при подключении акустики, проверяйте правильность полярности.
- **Разъем для включения всех акустических систем:** Это разъем для дистанционного управления. Вы можете разделить каждую группы или все согласно “Как использовать”.

3. Входные/выходные разъемы для батарей постоянного напряжения

- **Входной разъем:** Входной разъем для подключения батарей постоянного напряжения DC 24В.
- **Выходной разъем:** Выходной разъем 24В предназначен для дистанционного управления.

СИСТЕМНЫЕ СОЕДИНЕНИЯ

- Все (4 группы)
 - Группа 1: 2,3,4,5
 - Группа 2: 7,8,9,10
 - Группа 3: 12, 13, 14,15
 - Группа 4: 17, 18, 19, 20

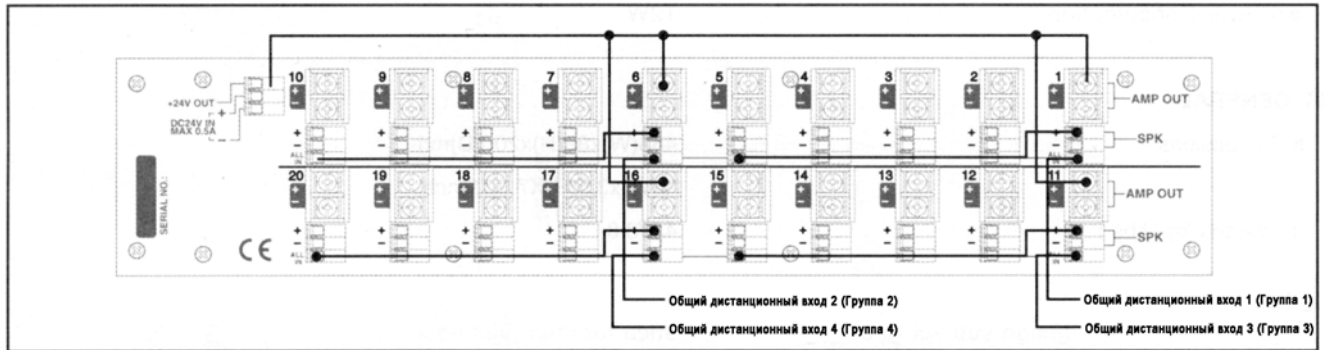

• Способ подключения акустики:

1. Способ с высоким сопротивлением

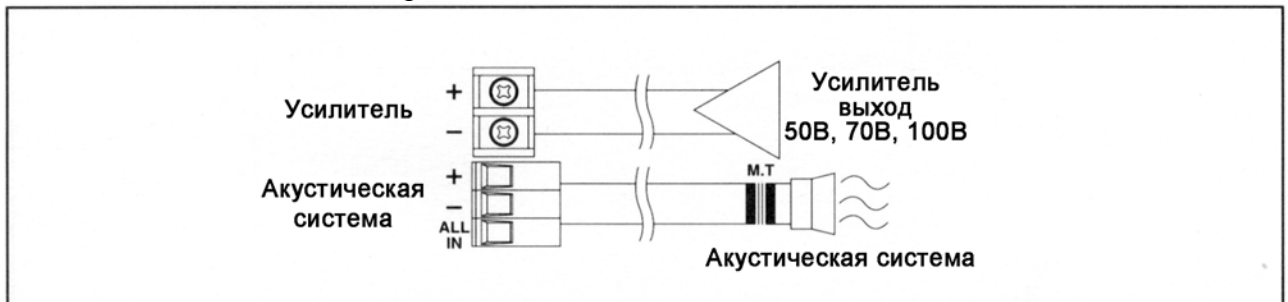

2. Способ с низким сопротивлением

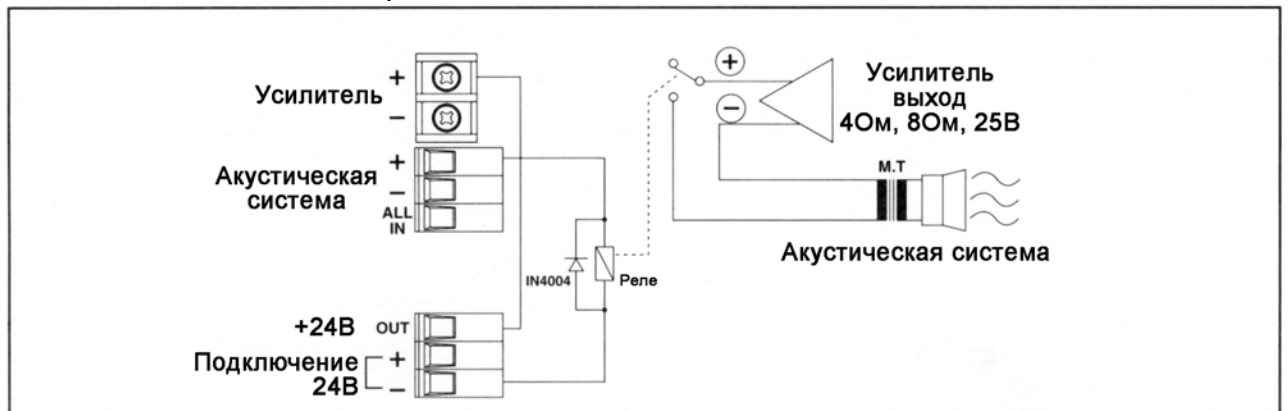

СПЕЦИФИКАЦИИ

Технические характеристики:

- Контролируемых линий акустики 20 линий
- Электропитание 24В постоянного напряжения
- Потребляемая мощность 12Вт

Общие характеристики

- Размеры 483(ш) x 88(в) x 200(дл) мм
19(ш) x 3,5(в) x 7,9(дл) дюйм
- Вес 4.0 кг/8,8 lbs

Примечание

Производитель оставляет за собой право изменять технические характеристики и дизайн без предварительного уведомления

СТРУКТУРНАЯ СХЕМА

